

ТЕХНИЧЕСКИЙ ПАСПОРТ

Самоходный подборщик заказов
LM YT



Технический паспорт на модели:
LM YT-30, LM YT-35,
LM YT-35 TX, LM YT-40 TX, LM YT-45 TX

Введение



Самоходные подборщики заказов предназначены для быстрой комплектации небольших по объему и весу разнородных партий товара при размещении их на стеллажах в торговых залах и складах «оперативного» хранения.

Данные инструкции по эксплуатации изложены в ясной и краткой форме и предоставляют информацию, необходимую для безопасной эксплуатации подборщика заказов.



ВНИМАНИЕ! Во избежание ошибок прочтите эту инструкцию внимательно прежде, чем подборщик заказов будет принят в эксплуатацию. Правильное применение и регулярные осмотры – жизненно важный фактор эксплуатации изделия.



Вся необходимая информация, включая технику безопасности, изложена в этом буклете и основана на данных, доступных к моменту печати.

В интересах технологического совершенствования, производитель оставляет за собой право внедрения модификаций, соответствующих основным техническим характеристикам описываемой модели, без изменения данных инструкций по эксплуатации.

Общая информация

Рабочая среда



Подборщик заказов можно использовать в закрытых помещениях на ровных и устойчивых поверхностях. Температура окружающей среды должна находиться в пределах от -15°C до +50°C.

Модификация



Добавление или сборка дополнительного оборудования, которое может подвергнуть опасности работу подборщика заказов, разрешено лишь с письменного согласия компании-производителя. При необходимости, можно запросить разрешение от местных властей, которое никоим образом не заменяет разрешение от компании-производителя.

Сертификация



Единый знак обращения (EAC) свидетельствует о том, что самоходный подборщик заказов прошел все установленные в технических регламентах Таможенного союза процедуры оценки соответствия и отвечает стандартам и требованиям, имеющим силу на момент продажи.



Любое изменение конструкции делает сертификат недействительным.

Техника безопасности

! **ВНИМАНИЕ!** Эксплуатация и обслуживание подборщика заказов, а также работа на нем должны производиться в соответствии с инструкциями, представленными в данном руководстве. Другие виды эксплуатации рассматриваются как несоответствующие техническим параметрам и могут причинить повреждения людям, изделию или имуществу. В особенности следует избегать сильных перегрузок или нагрузки неустойчивых грузов.

Максимальная полезная нагрузка указана на табличке с серийным номером и на прикрепленной к корпусу табличке с указанием грузоподъемности. Подборщик заказов не следует эксплуатировать в огне или взрывоопасных зонах, местах с высоким риском коррозии или высокой концентрацией пыли.

Ответственность руководителя работ

➔ В отношении данной инструкции по эксплуатации, под руководителем работ всегда понимается физическое или юридическое лицо, лично эксплуатирующее подборщик заказов или поручающее его эксплуатацию кому-либо связанному с данным лицом. В некоторых конкретных случаях (например, аренда или прокат), руководителем работ является служащий компании, ответственный за подборщик заказов на основе действующих договоров, заключенных между владельцем и пользователем погрузчика.

Руководитель работ обязан гарантировать, что подборщик заказов эксплуатируется лишь должным образом и не представляет никакой опасности для жизни или здоровья пользователя или третьих сторон. Более того, необходимо соблюдать меры техники безопасности и указания по обслуживанию и ремонту от компании-производителя. Руководитель работ обязан гарантировать, что все пользователи прочитали и поняли инструкцию по эксплуатации.

Добавление оборудования

Добавление или сборка дополнительного оборудования, которое может подвергнуть опасности работу подборщика заказов, разрешено лишь с письменного согласия компании-производителя. При необходимости, можно запросить разрешение от местных властей, которое никоим образом не заменяет разрешение от компании-производителя.

Разрешение на вождение

К работе на подборщике заказов допускаются подготовленные люди, чье умение вождения или обращения с грузами проверено; лица, ответственные за операции или люди, назначенные этими лицами.

Водитель

 К вождению данного подборщика заказов допускаются лишь имеющие разрешение и проинструктированные работники старше 18 лет, продемонстрировавшие владельцу или его представителю свои навыки вождения и обращения с грузами и назначенные последним в качестве водителей.

Права, обязанности и правила поведения водителя

Водитель должен:

- быть проинформирован о своих правах и обязанностях.
- носить защитную спецодежду, соответствующую условиям труда.
- знать руководство по эксплуатации и всегда иметь к нему доступ.

Запрещение несанкционированной эксплуатации

 Водитель несет ответственность за подборщик заказов в рабочее время. Он обязан контролировать отсутствие несанкционированной эксплуатации подборщика заказов. Оставляя подборщик заказов, водитель должен убедиться, что несанкционированное использование машины невозможно.

Повреждения и неисправности

 Необходимо немедленно извещать контролирующий персонал или пользователя о любых повреждениях или неисправностях, обнаруженных в подборщике заказов или его оборудовании.

Запрещается эксплуатировать небезопасные в использовании подборщики заказов и оборудование до проведения надлежащего ремонта.

Запрещается извлекать или блокировать защитные устройства и предохранители.

Запрещается корректировать настройки и установки оборудования без разрешения производителя.

Ремонт

Водителю запрещается производить ремонт или модифицирование подборщика заказов или его оборудования без конкретных указаний или разрешения. Водителю категорически запрещается отключать или изменять настройки приборов безопасности или переключателей.

Опасные зоны

! Опасными считаются зоны, в которых люди подвергаются риску из-за передвижения или подъемных работ погрузочно-разгрузочного устройства (из-за самого груза). Опасными также считаются любые зоны с повышенным риском падения груза и наличием устройства, работающего на спуске.

Несанкционированное нахождение в опасных зонах запрещено. В случае возникновения опасности следует произвести предупредительный сигнал. Если, несмотря на предупреждение, люди отказываются покинуть опасную зону, следует немедленно остановить подборщик заказов.

Правила безопасности в движении

Рабочие зоны

Подборщик заказов необходимо использовать только в рабочих зонах, разрешенных руководителем работ. Несанкционированное нахождение внутри рабочих зон запрещено. Разгрузка разрешена лишь в специально предусмотренных для этого местах.

Движение в коридорах



Во время движения подборщика заказов в коридорах или в свободной зоне, оператору запрещается высовываться из лифтовой кабины.

Правила поведения в движении



Водитель обязан приспосабливать скорость движения подборщика заказов к местным условиям. Двигаться медленно на углах, в узких коридорах, через вращающиеся двери и местах с плохой видимостью.

Необходимо также держать безопасную дистанцию между подборщиком заказов и впереди идущим транспортным средством, постоянно контролировать подборщик заказов.

Кроме того, нужно избегать резких торможений (за исключением опасных ситуаций), резких поворотов, обгонов в опасных местах или местах с ограниченной видимостью.

Движение по наклонной плоскости

! Разрешается использовать подъемы/спуски, которые специально предназначены для движения подборщика заказов и не опасны с точки зрения технических характеристик. Водитель должен убедиться, что поверхность очищена от инородных предметов и колеса имеют достаточное сцепление с дорогой.

Запрещается менять направление движения на уклонах или подъемах или двигаться по кривой. Передвижение по уклону необходимо производить с минимальной скоростью и готовностью немедленно остановить подборщик заказов, если ситуация становится опасной.

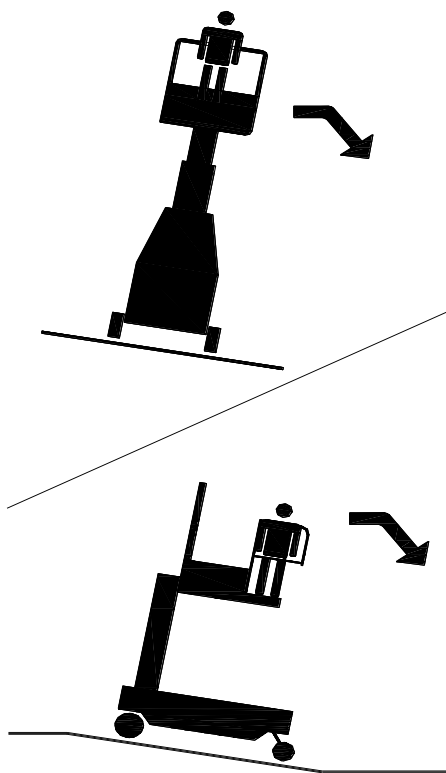

ВНИМАНИЕ! Во избежание опрокидывания при спусках и подъемах, а также при движении по наклонной плоскости, кабина должна быть полностью опущена.

Поле обзора в движении

Оператор обязан смотреть в направлении движения и внимательно просматривать коридор движения впереди себя. Если груз ограничивает поле обзора, нужно поменять направление движения. Если это невозможно, перед подборщиком заказов должен идти другой человек, направляющий оператора.

Электробезопасность

Таблица минимально безопасных дистанций

Величина напряжения, КВ	Минимальная дистанция, м
0-50	3
От 50 до 200	5
От 200 до 350	6
От 350 до 350	8
От 500 до 750	11
От 750 до 1000	14

Транспортирование грузов

! Во избежание опрокидывания, разрешается транспортировать лишь грузы, вес которых не превышает номинальной допустимой грузоподъемности подборщика заказов. Запрещается применять оборудование (например, противовесы или людей) для увеличения грузоподъемности. Разрешается транспортировать лишь устойчивые грузы.

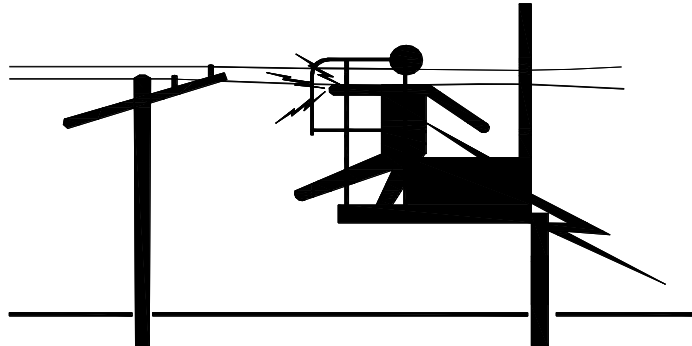
ВНИМАНИЕ: ОПАСНОСТЬ ПАДЕНИЯ

! Дверцы кабины должны открываться для посадки и высадки оператора только при полностью опущенной кабине.

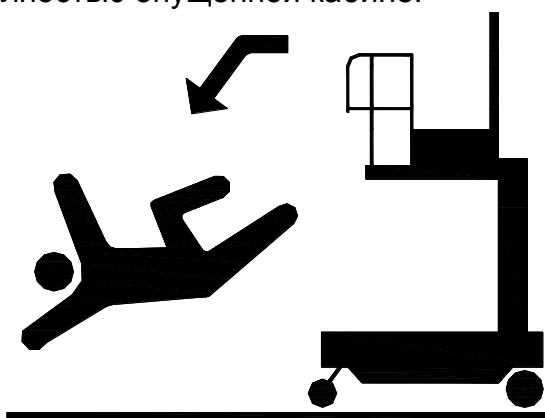

Общие сведения о подборщике заказов

Основные части подборщика заказов

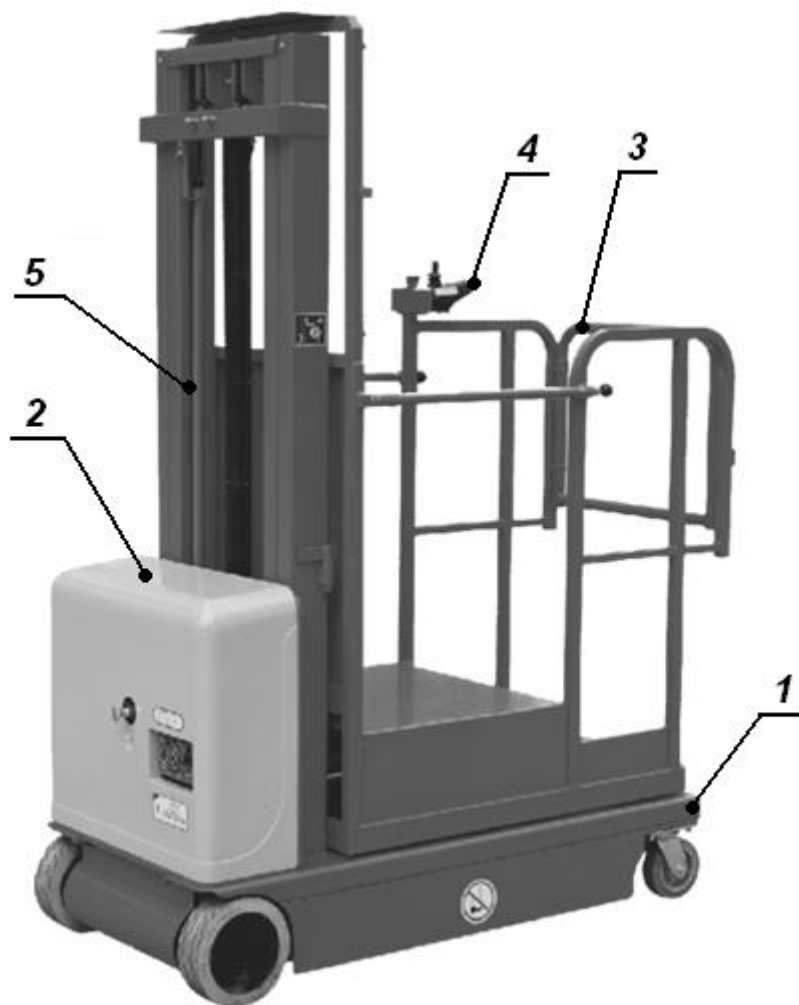

Номер	Наименование
1	Кузов
2	Секция рабочего оборудования
3	Кабина водителя с площадкой для погрузки
4	Блок управления
5	Подъемный механизм

Положение оператора

 Просторная кабина сконструирована так, чтобы оператор мог работать стоя, а конструкция кабины облегчает выполнение действий оператором. Все средства управления сведены в эргономичный многофункциональный джойстик, управляемый левой рукой.

Гидравлическая система

 Мощный и бесшумный подъемный двигатель с электронным управлением регулирует число оборотов насоса в минуту, что всегда обеспечивает подачу необходимого количества гидравлического масла.

Все гидравлические функции управляются с помощью пропорциональных клапанов, что гарантирует аккуратное и безопасное для оператора обращение с грузом. Управляемое поднятие и опускание кабины гарантирует линейное движение без тряски, что повышает комфортабельность работы оператора.

Подъемная мачта

 Двухуровневая мачта, выполненная из профиля, обеспечивает жесткость при кручении и жесткость на изгиб. Гидроцилиндры подъема расположены снаружи профиля мачты, а цепи находятся в защищенном положении для обеспечения идеального обзора и безопасной эксплуатации.

Техническое обслуживание

 Съёмный задний кожух двигателя гарантирует легкий доступ ко всем компонентам, что минимизирует затраты на текущее техническое обслуживание.

Технические характеристики подборщика заказов

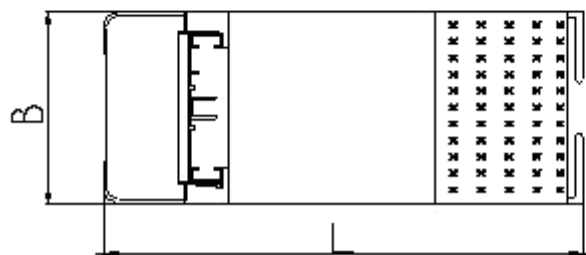
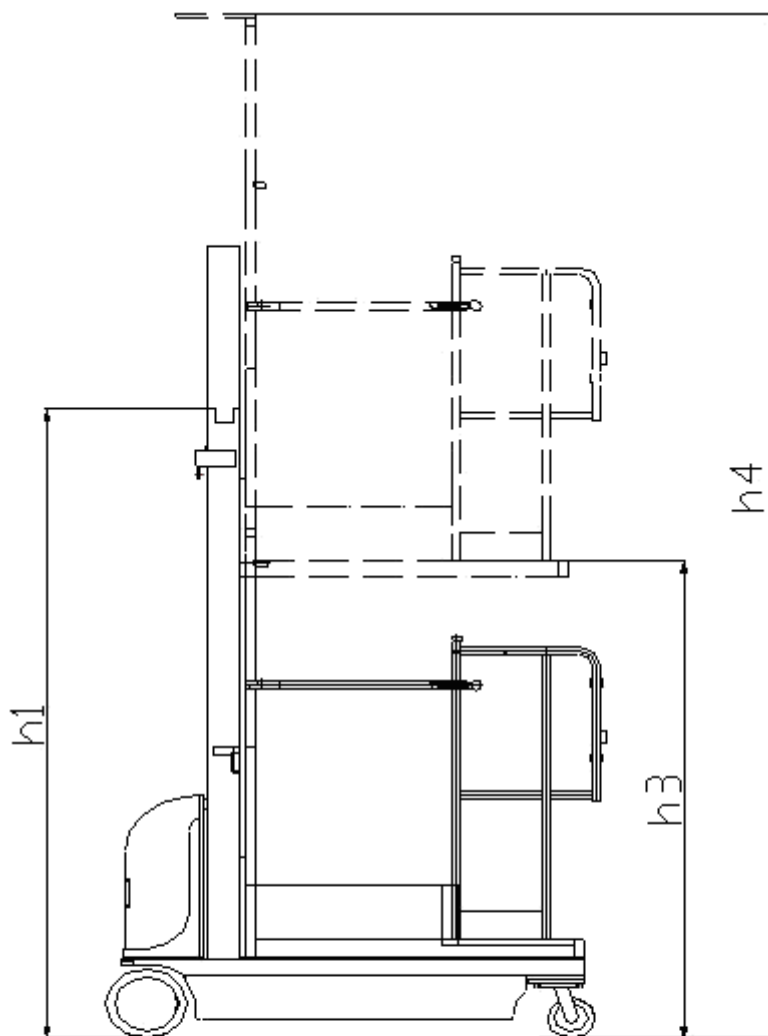

Модель		Ед.	LM YT-30	LM YT-35
Грузоподъемность		кг	300	
Высота подъема	h3	мм	3000	3500
Максимальная высота подъема		мм	4415	5165
Общая длина	L	мм	1536	
Общая ширина	B	мм	786	
Габаритная высота (min)	h1	мм	1935	2185
Длина площадки		мм	990	
Ширина площадки		мм	700	
Скорость движения с опущенной платформой		км/ч	4	
Скорость движения с поднятой платформой		км/ч	1,1	
Питание		В	24	
Аккумулятор		В/Ач	2×12/120	
Зарядное устройство		В/Ач	24/12	
Мощность двигателя подъема		кВт	2.2	
Мощность двигателя движения		кВт	0,4	
Преодолимый наклон с грузом/без груза		%	25	
Размер ведущих колес		мм	230×80	
Колесная база		мм	1230	
Число колес спереди/сзади			2/2x	
Радиус поворота	Wa	мм	1530	
Клиренс		мм	40	
Вес		кг	520	580

Модель		Ед.	LM YT-35 TX	LM YT-40 TX	LM YT-45TX
Грузоподъемность		кг	300		
Высота подъема	h3	мм	3500	4000	4500
Максимальная высота подъема		мм	4644	5311	5978
Общая длина	L	мм	1560		
Общая ширина	B	мм	786		
Габаритная высота (min)	h1	мм	1675	1840	2007
Длина площадки		мм	970		
Ширина площадки		мм	700		
Скорость движения с опущенной платформой		км/ч	4		
Скорость движения с поднятой платформой		км/ч	1,1		
Питание		В	24		
Аккумулятор		В/Ач	2×12/120		
Зарядное устройство		В/Ач	24/15		
Мощность двигателя подъема		кВт	2.2		
Мощность двигателя движения		кВт	0,4		
Преодолимый наклон с грузом/без груза		%	25		
Размер ведущих колес		мм	230×80		
Колесная база		мм	1262		
Число колес спереди/сзади			2/2x		
Радиус поворота	Wa	мм	1530		
Клиренс		мм	40		
Вес		кг	660	670	680

Управление подборщиком заказов

Джойстик

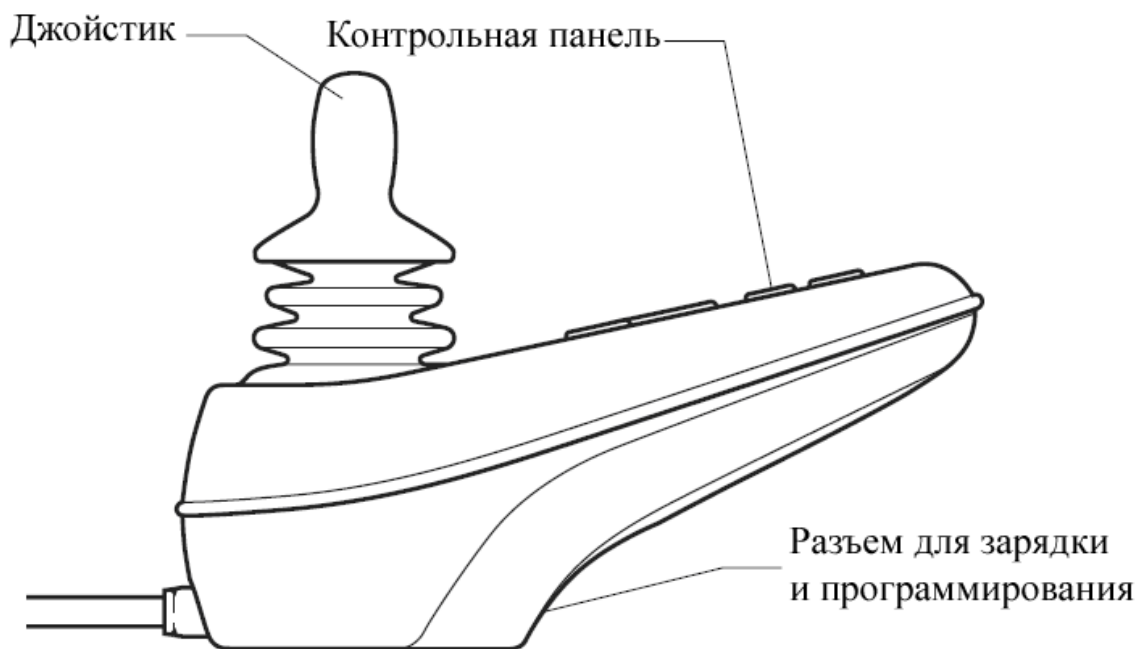

➔ Основная функция джойстика – контролирование скорости и направления движения. Подборщик заказов придет в движение, если вы отклоните джойстик от центральной позиции. Когда вы вернете джойстик в нейтральное положение, произойдет автоматическое торможение. Также джойстик позволяет выполнять повороты подборщика заказов.

Контрольная панель

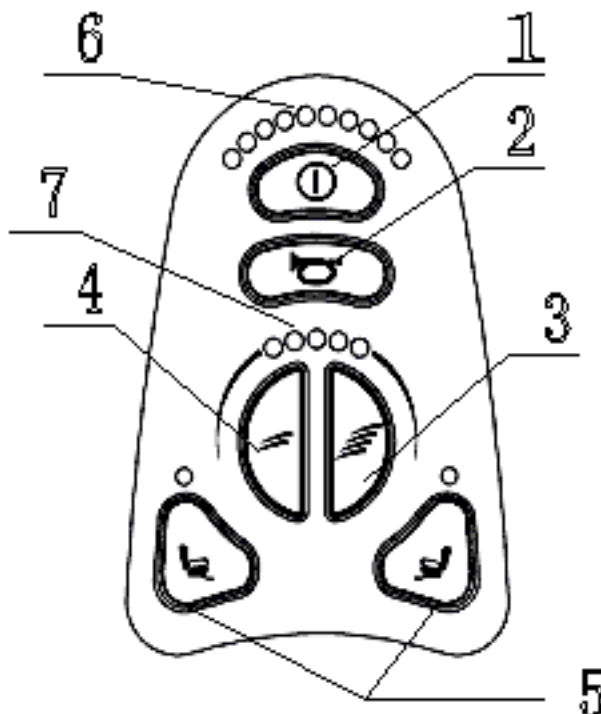

На контрольной панели находится пять кнопок и два индикаторных блока:

Кнопка 1 – включение/выключение. Когда вы нажмете на нее, индикаторная панель отобразит уровень заряда аккумулятора

Кнопка 2 – гудок

Кнопка 3 – увеличение скорости

Кнопка 4 – уменьшение скорости

Совместное нажатие кнопок 3 и 4 приведет к включению режима скоростных настроек движения. **Блок индикаторов 7** будет отображать скорость движения

Кнопка 5 – используется для смены типа операции (подъем и движение)

Индикаторный блок 6 – индикаторный блок аккумуляторов. Используется для отображения неисправностей, имеет шкалу из 10 индикаторов. Блок не включается до тех пор пока не появляются неисправности в работе. Расшифровка отображения неисправностей приведена ниже:

Кол-во горящих индикаторов	Возможная причина
	<p>Низкий заряд аккумулятора, либо плохой контакт соединительных кабелей с аккумулятором. Проверьте контакт и зарядите аккумулятор, если он разряжен.</p>
	<p>Плохой контакт соединительных проводов с левым приводным двигателем. Проверьте контакт.</p>
	<p>Короткое замыкание в левом приводном двигателе. Вызовите специалиста по ремонту.</p>
	<p>Плохой контакт соединительных проводов с правым приводным двигателем. Проверьте контакт.</p>
	<p>Короткое замыкание в правом приводном двигателе. Вызовите специалиста по ремонту.</p>
	<p>Подборщик заказов не откликается на управление. Возможная причина – идет зарядка аккумулятора.</p>
	<p>Неисправность джойстика. Перед включением контрольной панели убедитесь в том, что джойстик находится в нейтральном положении.</p>
	<p>Неисправность системы управления. Убедитесь в плотном контакте соединительных проводов</p>
	<p>Плохой контакт стояночного тормоза. Убедитесь в плотном контакте приводных двигателей и стояночного тормоза, а также проверьте контакты системы управления.</p>
	<p>Неудовлетворительное напряжение в системе управления. Обычно это связано с плохим контактом аккумулятора. Проверьте соединения.</p>
	<p>Потеряна связь с джойстиком. Убедитесь в целостности соединительного кабеля.</p>
	<p>Некорректная работа двигателей. Необходимо проверить проводку двигателя</p>

Отображение настройки максимальной скорости и отображение профиля

 На подборщике заказов установлен индикатор, отображающий настройки максимальной скорости подборщика заказов или, если система настроена на отображение настроек движения – выбранный профиль движения.

Индикатор также сообщает, если была превышена разрешенная скорость или заблокирована система управления.

Индикатор максимальной скорости

 Показывает максимально возможную скорость движения подборщика заказов при данной скоростной настройке. Существует пять скоростных настроек: первая – для минимальной скорости, пятая – для максимальной.

Индикатор профиля

 Этот индикатор отображает выбранный профиль движения. Доступно пять различных профилей, зависящих от настроек системы управления.

Кнопка звукового сигнала

Звуковой сигнал будет звучать, пока нажата кнопка.

Кнопка уменьшения скорости/профиля



Нажатие этой кнопки приведет к уменьшению максимальной скорости движения или, если система управления настроена на отображение настроек движения, произойдет включение предыдущего профиля.

Возможна программная настройка, блокирующая действие кнопки до тех пор, пока подборщик заказов находится в движении.

Кнопка увеличения скорости/профиля



Нажатие этой кнопки приведет к увеличению максимальной скорости движения или, если система управления настроена на отображение настроек движения, произойдет включение следующего профиля.

Возможна программная настройка, блокирующая действие кнопки до тех пор, пока подборщик заказов находится в движении.

Кнопки управления и индикаторы



В зависимости от того, со сколькими приводами связан подборщик заказов, действия этих кнопок будут отличаться.

Кнопка аварийной остановки



Позади джойстика расположена большая красная кнопка, которая отвечает за экстренную остановку, предназначена для использования только в том случае, когда другие средства остановки платформы вышли из строя. Сбросьте фиксатор кнопки поворотом её в направлении стрелок. Не тяните кнопку вверх.

Техническое обслуживание

Регламентные технические проверки

Ежедневно:

1. Убедиться в том, что аккумулятор заряжен полностью (также осмотреть аккумуляторный отсек).
2. Поднять платформу до крайней верхней позиции, чтобы проверить достаточно ли масла в гидравлической системе. Если уровень масла в системе снизился, необходимо долить его.

Еженедельно:

Оператор подборщика заказов обязан уделить несколько минут в неделю на чистку подборщика. Особое внимание следует уделить колесам, приводным валам и осям. Очистить их от намотанных нитей, тряпок. Убедиться в том, что при вращении колеса не блокируются.

Раз в полгода:

1. Смазать подъемный механизм
2. Проверить, хорошо ли затянуты винты и гайки
3. Проверить электрические щетки двигателя и убедиться в том, что они обеспечивают необходимый контакт

Замена масла в гидравлической системе

! Мы рекомендуем менять масло в гидравлической системе каждый месяц (или после 200 часов наработки). Если время наработки не превышает данное, заменяйте масло раз в год. Используйте масло для гидравлических систем, указанное в разделе «Смазочные материалы» данного паспорта. Масло должно быть профильтровано и удовлетворять техническим требованиям.

После того, как вы 2-3 раза подняли и опустили платформу, в системе не останется воздуха и подборщик будет вновь готов к эксплуатации. Если платформа не поднимается на максимально регламентированную высоту, необходимо долить масло.

! **ВНИМАНИЕ!** Не используйте отслужившее свой срок масло. Слитое масло должно быть утилизировано в соответствии с законодательством и требованиями страны, в которой эксплуатируется подборщик заказов.

Аккумулятор

Зарядка аккумулятора

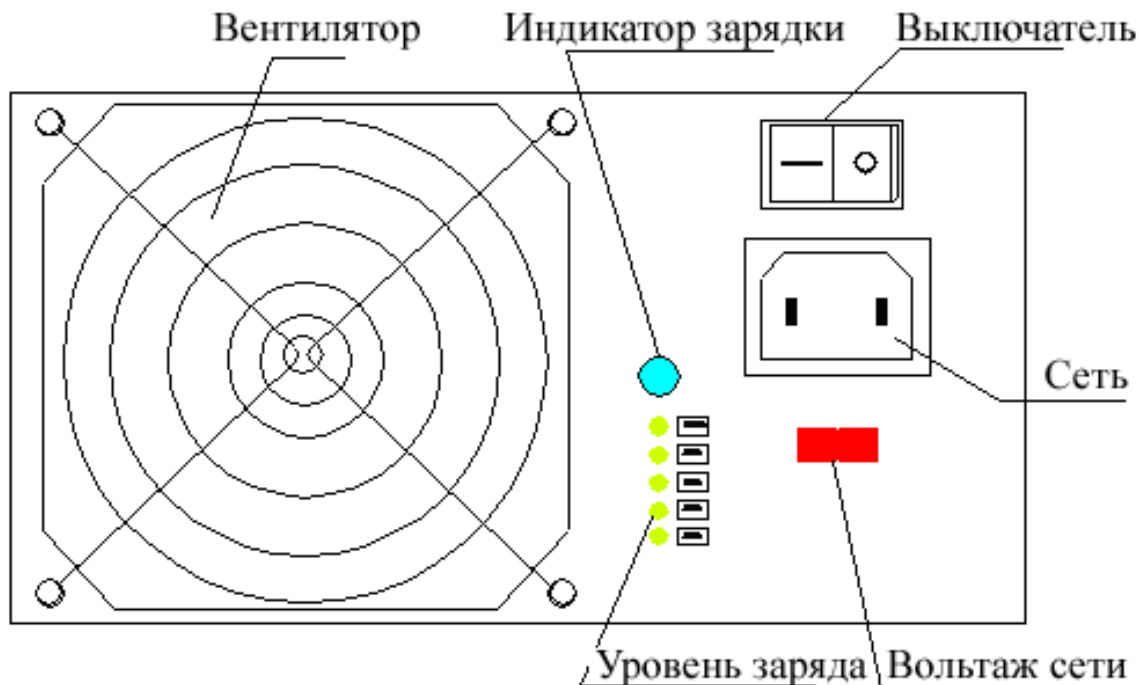

При подключении подборщика заказов к электрической сети вентилятор охлаждения начинает вращаться, загорается индикатор зарядки аккумулятора и индикаторная шкала уровня заряда аккумулятора.

При отключении подборщика заказов от электрической сети вентилятор охлаждения перестанет вращаться, индикатор зарядки аккумулятора погаснет спустя некоторое время, а индикаторная шкала уровня заряда аккумулятора будет продолжать гореть.



Замечание: пожалуйста, выберите соответствующий вольтаж сети и зарядите аккумулятор, когда индикаторная шкала уровня заряда показывает 30% от полного заряда. Функции движения и подъема платформы не доступны во время зарядки аккумулятора. Если подборщик заказов перестанет работать, вследствие полного разрядки аккумулятора, зарядите его до полного уровня.

Обслуживание аккумулятора

➔ Чтобы продлить срок службы аккумулятора и повысить качество его работы, регулярно проверяйте уровень электролита. Долейте дистиллированной воды, если уровень электролита упал ниже линии. Добавление дистиллированной воды запрещено проводить до тех пор, пока зарядка не будет закончена, так как кислота расширяется в процессе зарядки. Аккумулятор должен содержаться в чистоте и сухости. Грязь и влага могут способствовать утечкам и ёмкость аккумулятора снизится.



Замечание: для лучшего сохранения заряда аккумулятора, после выполнения работ, поворачивайте ключ в положение «off»

При обслуживании аккумулятора, связанном с поднятием платформы, устанавливайте дополнительные фиксаторы (располагаются на корпусе), препятствующие опусканию платформы.



Смазочные материалы

Масло для гидравлических систем

Рабочие диапазоны температур для масел гидравлических систем	Степень вязкости
От -18°C до 83°C	10W
От -18°C до 99°C	10W-20, 10W-30
От -18°C до 99°C	20W-20

! Масла для гидравлических систем должны обладать противоизносными качествами и достаточную химическую стабильность для оперативного обслуживания системы. Производитель рекомендует масло для гидравлических систем Mobil 424 со степенью вязкости 10W-30 и индексом вязкости 152.

В условиях эксплуатации, когда температура окружающей среды лежит ниже 7°C производитель рекомендует использовать масло для гидравлических систем Mobil DTE 13.

Не рекомендуется использовать масла других производителей, так как они могут не содержать некоторых необходимых присадок или могут иметь другую степень вязкости. Если возникает необходимость использовать гидравлическое масло, отличное от Mobil 424 – свяжитесь с производителем для консультации.

Масло для смазки узлов

Для смазки узлов и агрегатов рекомендуется использовать консистентную смазку, загущенную литиевыми мылами NLG1-2

Номер	Компоненты	Места ввода смазки	Метод смазки	Интервалы			Примечание
				3 мес.	6 мес.	1 год	
1	Масло для гидравлических систем	Заполнение расширительного бачка	Проверка уровня смазки для гидравлических систем			√	Следите за уровнем масла ежедневно. Меняйте масло не реже 1 раза в год.
2	Оси приводных колес	2-е прессмасленки	Впрыск многоцелевой смазки	√			
3	Поворотные колеса	2-а передних колеса	Впрыск многоцелевой смазки	√			

Замечания: Смазывайте компоненты с обеих сторон подборщика заказов.

Данные интервалы приведены для нормальных условий эксплуатации, если эксплуатация проходит по более нагруженному циклу (большое время наработки, высокие нагрузки, частые подъемы) интервалы следует уменьшить.

Перед проверкой уровня масла в бочке гидравлической системы проведите подборщик заказов через полный цикл подъема/опускания. Если этого не сделать, то уровень масла в бачке будет отображен неверно.

Хранение и транспортировка

Хранение

 Подборщик заказов должен храниться в горизонтальном положении, чтобы предотвратить вытекание масла и электролита. На складах подборщик заказов следует держать в сухом и чистом месте. Температура окружающей среды не должна превышать 40°C. Если аккумулятор долгое время не используется, его следует периодически перезаряжать.

Транспортировка

Подборщик заказов может быть перемещен одним из следующих способов:

1. Перемещение на базовых колесах подборщика заказов
2. Вертикальная погрузка подборщика заказов на грузовик с целью дальнейшей перевозки. Убедитесь в том, что масса подборщика заказов не превышает номинальной грузоподъемности грузовика.
3. Перемещение грузоподъемником, использующим специальные карманы в корпусе:

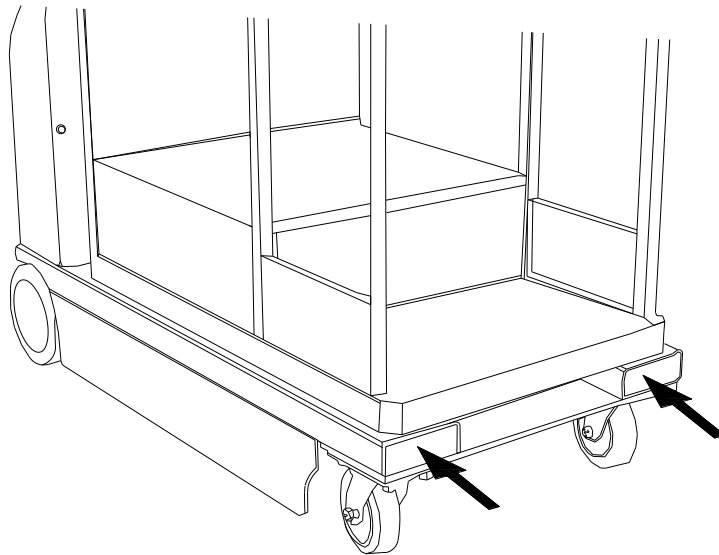

Замечание: Не транспортируйте подборщик заказов горизонтально, это может привести к вытеканию масла из гидравлической системы и электролита из бортовых аккумуляторов.

Будьте осторожны, при толчках и буксировке со скоростью более 3,2 км/ч. Неаккуратная погрузка и разгрузка также могут нанести повреждения подборщику заказов.

ВНИМАНИЕ!

1. Ликвидацией неисправностей должен заниматься только специалист
2. Не видоизменяйте и не снимайте защитные фиксаторы
3. Перед началом работ прочтите все предупреждающие надписи
4. В случае поломки отключите питание
5. Примите дополнительные меры безопасности во влажной среде
6. Не вскрывайте электрическую контрольную панель без необходимости проверки электрических элементов
7. Не переделывайте электрические схемы без разрешения производителя
8. При замене электрических компонентов убедитесь в том, что они соответствуют спецификации производителя
9. Снимите кольца, цепочки, очки в металлической оправе при работе с электрическим оборудованием

Спецификация

№	Название	Кол-во	№	Название	Кол-во
1	Гайка M12	1	45	Стопорное кольцо	8
2	Аккумулятор	2	46	Шток	1
3	Зарядное устройство	1	47	Распорная втулка	1
4	Кожух защитный	1	48	Уплотнительное кольцо	1
5	Колесо поворотное	2	49	Поршень	1
21	Колпачок	2	50	Прокладка	1
22	Муфта	2	51	Гайка	1
23	Муфта	1	52	Штифт	1
24	Труба	1	53	Предохранительный клапан	1
25	Штифт	1	57	Цилиндр	1
26	Стопорное кольцо	2	58	Крепежная петля	1
27	Шланг	1	59	Резиновая прокладка	1
28	Гидравлический блок питания	1	60	Гайка	4
29	Кабельный узел	1	61	Прокладка	1
30	К аккумулятору	1	62	Прокладка	1
31	Стопорное кольцо	9	63	Задняя крышка цилиндра	1
32	Нейлоновый ролик	1	64	Пыльник	1
33	Вал звездочки	1	65	Хомут	2
34	Распорная втулка	1	66	Защитный экран	1
35	Трос мачты	1	69	Ролик	4
36	Болт	1	70	Втулка	4
37	Вал звездочки	1	71	Корпус ролика	2
38	Стопорное кольцо	1	72	Ось	4
39	Подшипник	2	73	Стопорная шайба	8
40	Звездочка	2	74	Рабочая платформа	1
41	Цепь	2	75	Щит	1
42	Цепенатяжное устройство	2	78	Ограждение	2
43	Ролик	8	79	Джойстик	1
44	Подшипник	8	80	Поручни	2

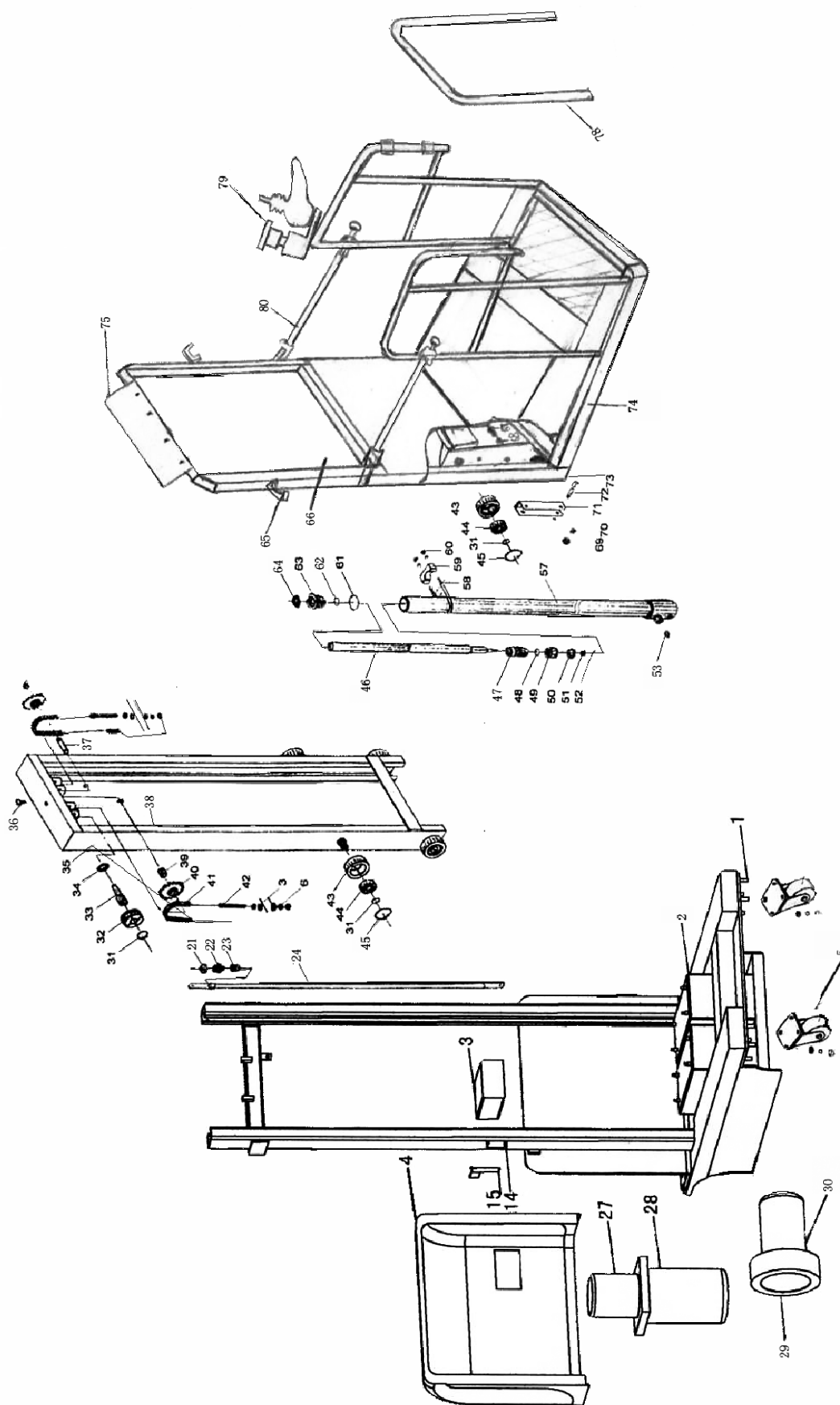

Данные о техническом обслуживании

Дата	Вид ремонта	Подпись

Дата	Вид ремонта	Подпись

Регистрационные данные подборщика заказов

Модель: _____

Заводской номер: _____

Дата продажи: _____

Продавец: _____

М.П.

LEMA

LMYT2018-RUS



www.lemarus.ru

Lema Engineering Sp. z o.o.